



中継ボックスが取り付けられない箇所での
中継、防水絶縁処理に。

クイックキャップ。

ビスキャップ マイクロケース e-CONキャップ

Protective cap 保護キャップ

各種配線作業、絶縁処理の名サポートパーツ

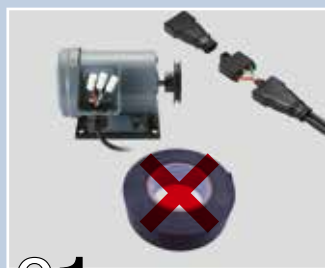

01 Protection

テープ巻き不要

個人差の少ない安定した
絶縁処理が可能。



02 Versatile

防水・絶縁が容易

特殊な工具は一切不要。
施工が簡単。



03 Line-up

独自のラインナップ

他社にはないオーム電機独自の
製品ラインナップ。

OA-QM

単極タイプ (M3~M6mm用)

P032

丸型圧着端子による
中継箇所のテープ巻き不要。
個人差の少ない安定した
絶縁処理に。

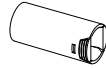

OA-QCM

単極タイプ (M8・M10mm用)

P034

丸型圧着端子による
中継箇所のテープ巻き不要。
個人差の少ない安定した
絶縁処理に。

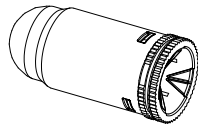

OA-QTM

多極タイプ 中継用

P036

丸型圧着端子による中継箇所が
複数ある場所の絶縁処理に。
OA-QMを複数使用する箇所に。

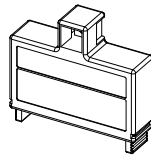

OA-QTM

多極タイプ 分岐配線用

P038

圧着端子による分岐配線箇所の
絶縁処理に。
Y型圧着端子も使用可能。

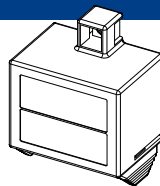

OA-QP

ブランクタイプ e-CON用

P041

e-CONコネクタの収納に。

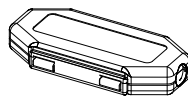

OA-BC

ビスキャップ

P042

メータ背面端子部の絶縁
または保護に。

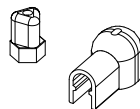

OM

マイクロケース

P043

マイクロスイッチ端子部の
絶縁・保護と電線の保持に。

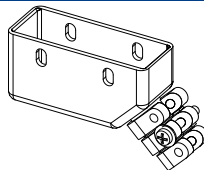

OA-QW

接続ガイド単極タイプ

P044

丸型圧着端子による
中継箇所(5.5mm~100mm)の
防水・絶縁処理に。
単極接続ガイド付属。

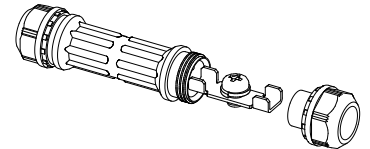

OA-QW

接続ガイド2極タイプ

P046

圧着端子による
中継箇所(1.25mmまでの)
防水・絶縁処理に。
2極接続ガイド付属。

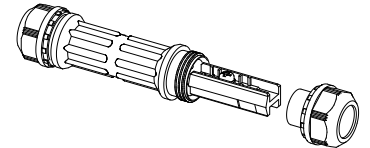

OA-QW

接続ガイド3極タイプ

P048

圧着端子による中継箇所
(1.25mmまでの)
防水・絶縁処理に。
3極接続ガイド付属。

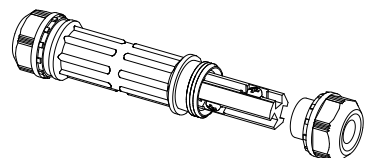

OA-QW

接続ガイド4極タイプ

P050

圧着端子による中継箇所
(1.25mmまでの)
防水・絶縁処理に。
4極接続ガイド付

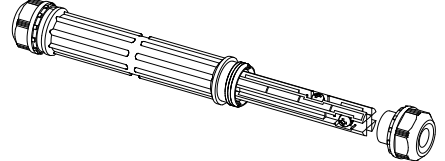

OA-QW

ブランクタイプ

P052

様々な電線中継部の
防水・絶縁処理に。

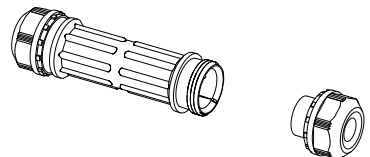

OA-QW

ブランクスリットタイプ

P054

ゴムブッシュにスリット入り。
コネクタや圧着端子施工済
ケーブルの防水・防塵処理に。

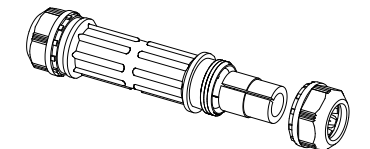

OA-QWH

セバレートブランクタイプ

P056

本体・締付キャップを分割。
各種中継コネクタや
リンクコネクタ施工後の
防水・防塵処理に。

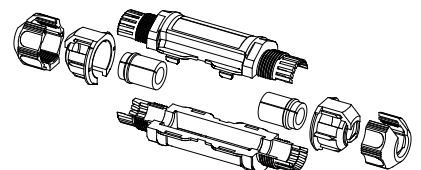

OA-QW

終端接続タイプ

P058

電線仕上外径φ19~23mmの
突き合わせ接続部の
防滴・絶縁処理に。

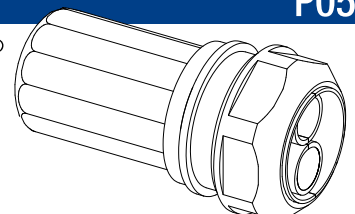

丸型圧着端子による中継箇所のテープ巻き不要。個人差の少ない安定した絶縁処理に。

OA-QM 単極タイプ (M3~M6mm用)

モータ端子、バルブ端子などの圧着丸端子同士のねじ止め接続に。



使用例

RoHS2

カラー



定格電圧



■ 型式の見方

OA-Q□□-600

端子ねじサイズ

■ 作業手順



01 電線を接続する。



02 電線を本体にはめ込む。



03 カバーを本体上部からかぶせる。



04 「パチン」と音がするまで押し込む。
(※キャップが抜けないことを必ず確認すること)

■ 型式・仕様

型 式	定格電圧	最大適合電線径 (mm)	適合圧着端子 (mm)	使用周囲温度	本体質量	販売単位
OA-QM3-600	AC/DC 600V	φ4×2本	1.25-3(丸端子) MAX. 6 	-20~+70℃	約3g	1袋 (50個入)
OA-QM4-600		φ5×2本	1.25-4・2-4(丸端子) MAX. 8.5 		約4g	1袋 (50個入)
OA-QM5-600		φ6×2本	3.5-5・5.5-5(丸端子) MAX. 10 		約6g	1袋 (50個入)
OA-QM6-600		φ7×2本	8-6(丸端子) MAX. 12 		約12g	1袋 (20個入)

■ 外形寸法図

〈OA-QM3-600〉

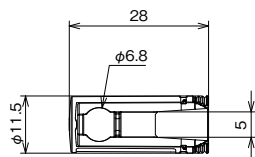

〈OA-QM4-600〉

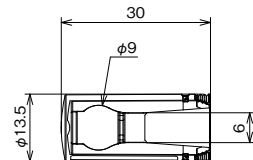

〈OA-QM5-600〉

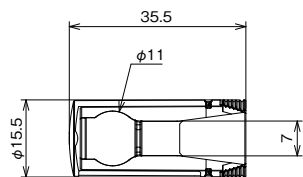

〈OA-QM6-600〉

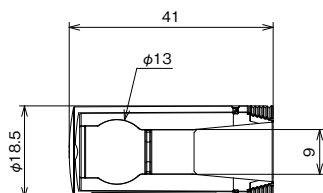

■ 材 質

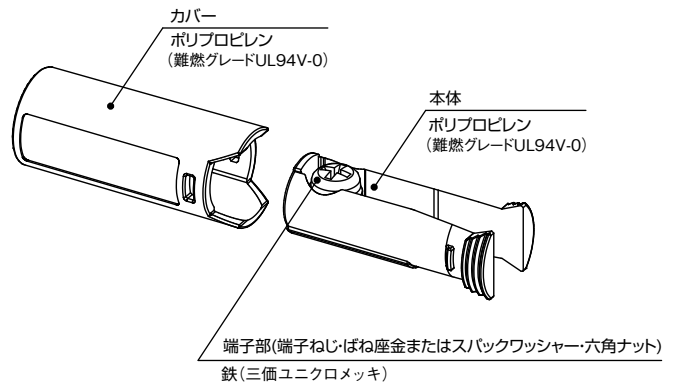

丸型圧着端子による中継箇所のテープ巻き不要。個人差の少ない安定した絶縁処理に。

OA-QCM 単極タイプ (M8・M10mm用)

モータ端子、バルブ端子などの圧着丸端子同士のねじ止め接続に。



RoHS2

カラー

定格電圧



■ 型式の見方

OA-QC□□

└─ 六角ボルトサイズ

■ 作業手順



01 電線を接続する。



02 電線をはめ込む。
(※絶対に指を入れないこと)



03 「パチン」と音がするまで押し込む。
(※キャップが抜けないことを必ず確認すること)

《取り外し方法》

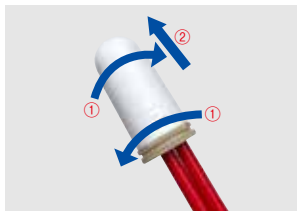

01 カバー、ロック部を矢印方向に捻りカバーを引き抜く。



02 ボルトを外す。

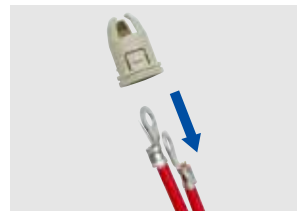

03 電線をロック部から引き抜く。

使用上のご注意▶▶▶ P128

■ 型式・仕様

型 式	定格電圧	最大適合電線径 (mm)	適合圧着端子 (mm)	使用周囲温度	色 (ロック部)	付属品	本体質量	販売単位
OA-QCM8	AC/DC 600V	φ11×2本	14-8・22-8 (丸端子) MAX. 16.5 	-20~ +70℃	ベージュ	六角ボルト (M8×12) 全ねじ SW (スプリングワッシャー-M8) 六角ナット (M8)	約26g	1袋 (10個入)
OA-QCM10		φ13×2本	22-10・38-10 (丸端子) MAX. 22 		黒	六角ボルト (M10×15) 全ねじ SW (スプリングワッシャー-M10) 六角ナット (M10)	約47g	1袋 (10個入)

■ 外形寸法図

<OA-QCM8>

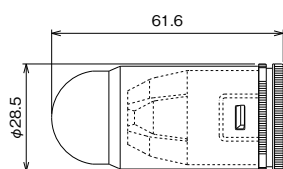

<OA-QCM10>

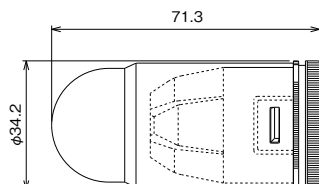

■ 材 質

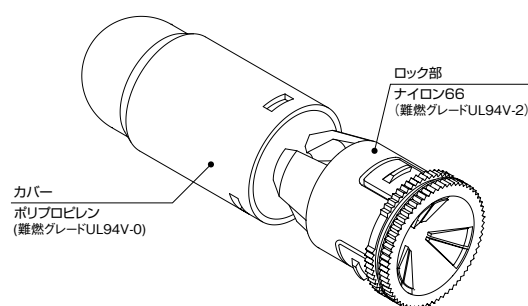

■ 専用保護カバー (オプション)

粉塵の侵入を防ぎます。本体ロック部と組み合わせてご使用ください。



型 式	材質	本体質量	梱包数量	適合品型式
QCM-8C	クロロブレンゴム	約2.1 g	10個/袋	OA-QCM8
QCM-10C		約3.0 g	10個/袋	OA-QCM10

■ 作業手順

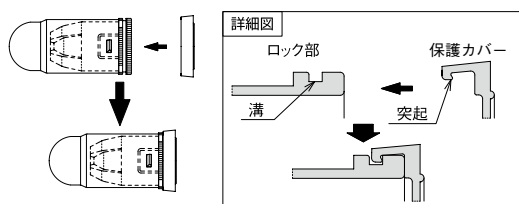

01 保護カバーを取付けてから電線を差し込む。

■ 外形寸法図

<QCM-8C>

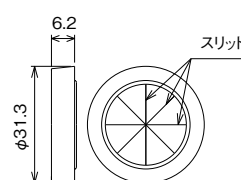

<QCM-10C>

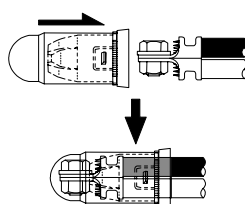
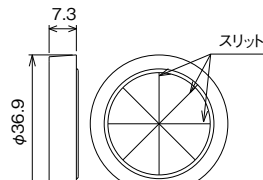

02 「バチン」と音がするまで、押し込む。

丸型圧着端子による中継箇所が複数ある場所の絶縁処理に。OA-QMを複数使用する箇所に。

OA-QTM 多極タイプ中継用

各種機械・検査装置のモータ線・センサ線などの多極中継接続に。

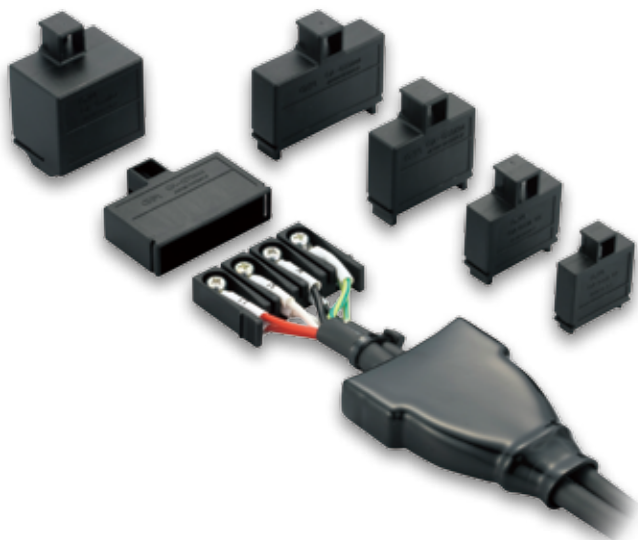

使用例

RoHS2

カラー



定格電圧



端子台極数



■ 型式の見方

OA-QTM



端子ねじサイズ
極数

■ 作業手順



01 電線を接続する。

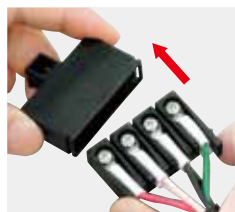

02 ケースへ入れる。



03 「パチン」と音がするまで押し込む。

〈固定方法〉



【ねじ止めする場合】



【結束バンドで固定する場合】

OA-QTM(中継用)施工時の注意



型式彫刻面を上にしてケースを外すと、端子が外してください。



型式彫刻面を下にしてケースを外すと、端子ねじが落下します。

■ オプション



保護カバー
▶▶▶ P040~



2点止め固定具
▶▶▶ P040~

使用上のご注意 ▶▶▶ P128

■ 型式・仕様

型 式	極数	定格電圧	最大適合電線径 (mm)	適合圧着端子 (mm)	使用周囲温度	本体質量	販売単位
OA-QTM32	3P	AC/DC 600V	φ3×2本/端子ねじ	0.5-2(丸端子) MAX. 5.7 	-20~+80℃	約5g	20個
OA-QTM33			φ3.5×2本/端子ねじ	1.25-3(丸端子) MAX. 6 		約10g	20個
OA-QTM34			φ5×2本/端子ねじ	1.25-4・2-4(丸端子) MAX. 8.5 		約15g	20個
OA-QTM44	4P	約19g			20個		
OA-QTM64	6P					約30g	10個

■ 外形寸法図

<OA-QTM32>

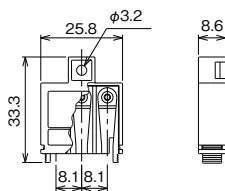

<OA-QTM44>

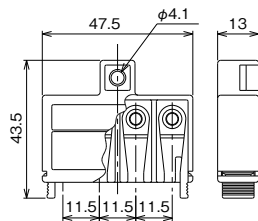

<OA-QTM33>

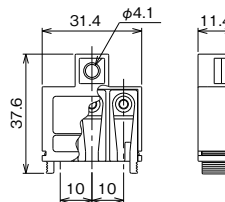

<OA-QTM64>

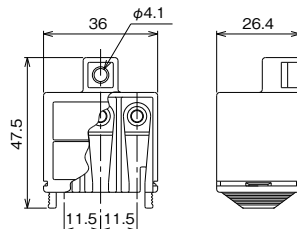

<OA-QTM34>

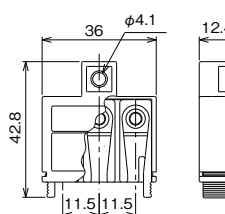

■ 材 質

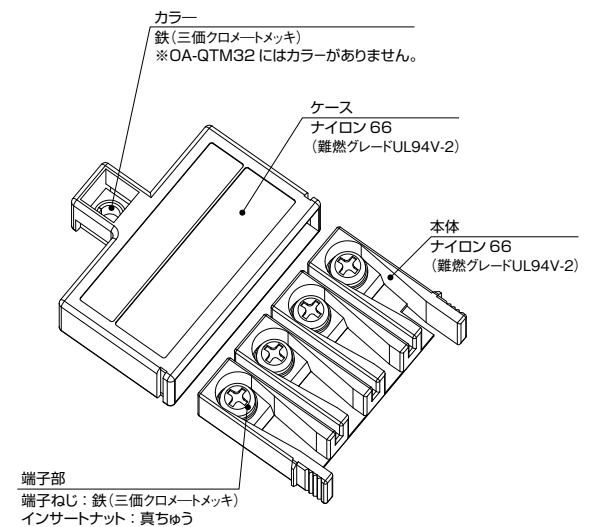

圧着端子による分岐配線箇所の絶縁処理に。Y型圧着端子も使用可能。

OA-QTM 多極タイプ分岐配線用

各種機械の省配線システムの分岐配線に。電源回路の分岐、並列同期運転の配線に。センサ線の中継接続に。

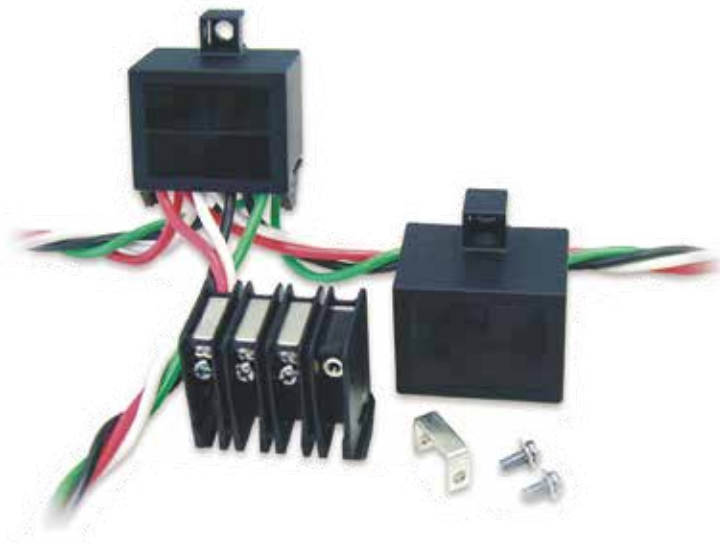

使用例

RoHS2

カラー **黒**

定格電圧 **600 V**

定格電流 **15 A** **30 A**

端子台極数 **3~6 P** **4~8 P**

■ 型式の見方

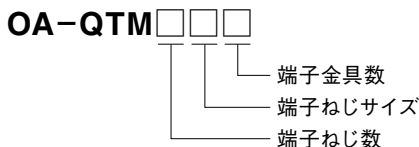

■ 作業手順

01 電線を接続する。

02 ケースへ入れる。

03 「パチン」と音がするまで押し込む。

〈固定方法〉

【ねじ止めする場合】

【結束バンドで固定する場合】

■ 端子金具について

端子金具を取り外すことにより、3~6Pまたは4~8Pに対応します。

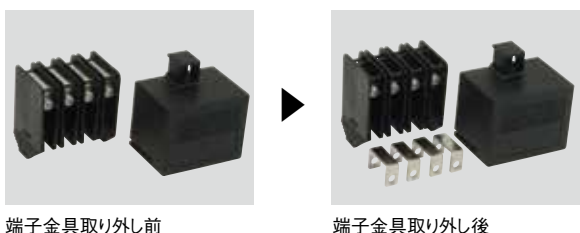

■ オプション

保護カバー
▶▶▶ P040~

2点止め固定具
▶▶▶ P040~

使用上のご注意 ▶▶▶ P128

■ 型式・仕様

型式	極数	定格	最大適合電線径(mm)	端子ねじ	適合圧着端子 (mm)	使用周囲温度	本体質量	販売単位
OA-QTM633	3P~6P	AC/DC 600V 15A	φ3.5×2本 /端子ねじ	M3×8 フリータンシねじ	1.25-3 or 3.5 	-20~+80°C	約32g	10個
OA-QTM834	4P~8P						約41g	10個
OA-QTM844	4P~8P	AC/DC 600V 30A	φ7.0×2本 /端子ねじ	M4×10 フリータンシねじ	3.5-4 or 5.5-4 		約75g	5個

■ 外形寸法図

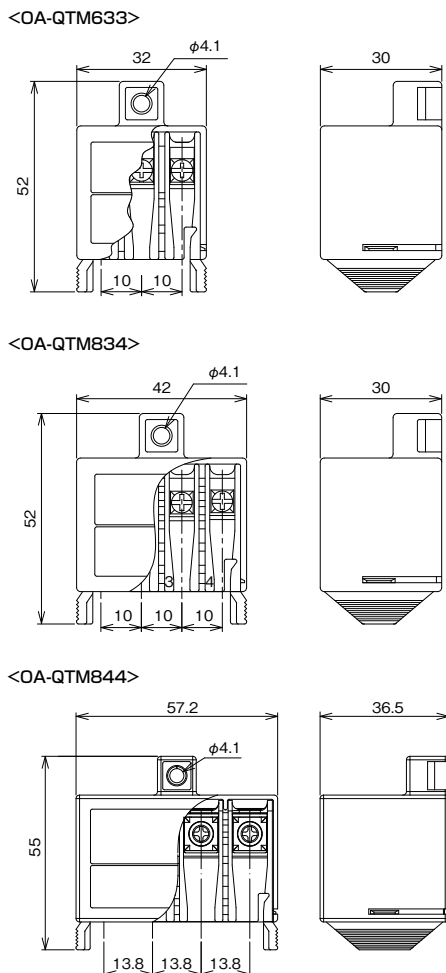

■ 材質

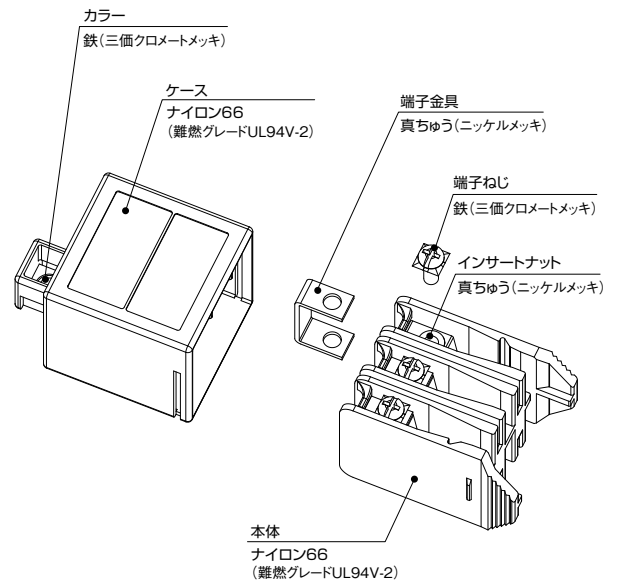

OA-QTMの保護や固定に。

OA-QTM オプション

OA-QTM用保護カバー **RoHS2**



- ・柔らかい材質なのでQTM上部にピッタリとフィットします。
- ・保護カバー下部は、ご使用のキャプタイヤケーブル外径に合わせてカットしてください。

一段目、二段目それぞれの適合電線径は仕様欄をご覧ください。

型 式	最大適合電線径		材 質	使用周囲温度	本体質量	販売単位	適合品型式
	一段目	二段目					
QTM-34C	φ8×2本	φ11×2本	塩化ビニール	-20~+60°C	約11g	20個	OA-QTM34
QTM-44C	φ8×2本	φ12×2本			約14g		OA-QTM44
QTM-64C	φ8×4本	φ11×4本			約15g	10個	OA-QTM64
QTM-633C	φ8×4本	φ10.5×4本			約14g		OA-QTM633
QTM-834C	φ8×4本	φ11.5×4本			約18g		OA-QTM834
QTM-844C	φ11×4本	φ14×4本			約26g	5個	OA-QTM844

- ・DIP成型品のため、内側表面にエアーによる欠け等がある場合がありますが、機能上問題ありません。
- ・適合製品以外では使用できません。

■ 外形寸法図

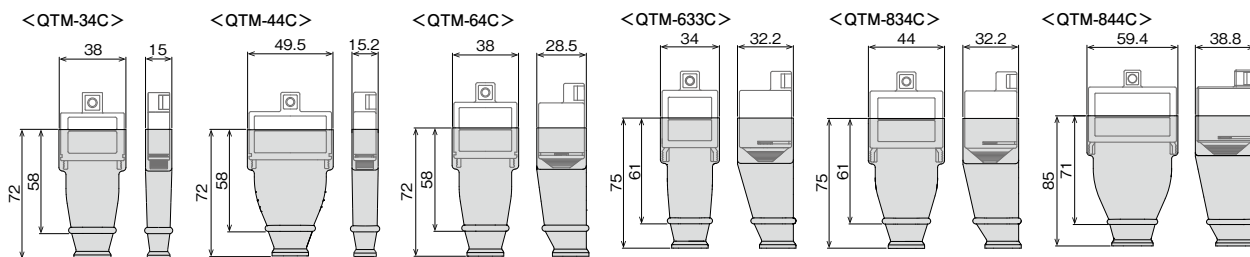

2点止め固定具 **RoHS2**



使用例

■ 外形寸法図

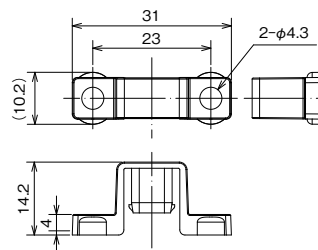

型 式	取付ねじ 推奨トルク(M4)	材 質	使用周囲温度	本体質量	販売単位	適合品型式
QTM-H1	0.735N・m (7.5kgf・cm)	ナイロン66 (難燃グレードUL94V-2)	-20~+80°C	約2g	10個	OA-QTM ※OA-QTM32を除く

※ねじはお客様にてご用意ください。

e-CONコネクタによる中継箇所の保護に。後付け可能。

OA-QP

ブランクタイプe-CON用 PAT.

e-CONコネクタの収納に。

RoHS2

保護等級 カラー



■ 作業手順



01 接続したコネクタをセットする。



02 カバーを閉じる。



03 ロックして完成。

〈使用例〉



※プラグ側またはソケット側
のみのコネクタの保護も可
能です。

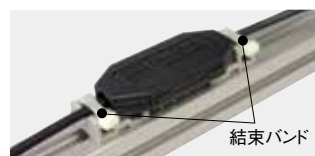

※固定したい場合
CCホルダー「OL-G4A-80」(別売)
(P102)を使用することにより固定が
可能です。

■ 型式・仕様

型 式	適合キャブタイヤ外径 (mm)	適合コネクタ	保護等級	使用周囲温度	本体質量	販売単位
OA-QP-E1	φ0 ~ φ7.0	下表による	IP54相当	-20~+80℃	約6g	10個

■ 適合コネクタ

メーカー	極数	型式	
スリーエムジャパン株式会社 様	3極	プラグ側:37103-□□□□-000 FL	ソケット側:37303-□□□□-000 FL
	4極	プラグ側:37104-□□□□-000 FL	ソケット側:37304-□□□□-000 FL
オムロン株式会社 様	4極	プラグ側: XN2A-1430・XN2A-1470	ソケット側: XN2B-1430・XN2B-1470
タイコエレクトロニクス社 様	3極	プラグ側:1473562-3	ソケット側:1746741-3
	4極	プラグ側:1473562-4	ソケット側:1746741-4

■ 使用前の確認

キャブタイヤケーブルにて本製品を使用する際は、下記の寸法でコネクタの製作を行ってください。下記の寸法範囲以外の場合、本製品の性能を確保できない場合があります。

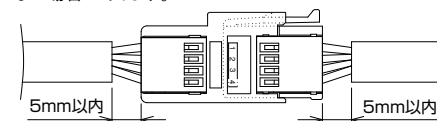

■ 外形寸法図

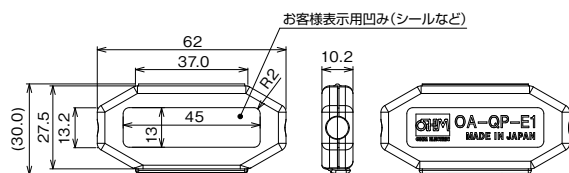

開いた状態

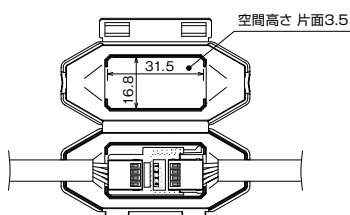

■ 材 質

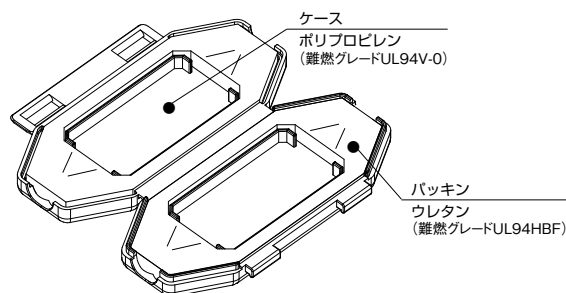

使用上のご注意▶▶▶ P128

メータ背面端子部の絶縁または保護に。

OA-BC

計器類の裏ねじ、盤内組込み部品のターミナル露出部に。



RoHS2

カラー

定格電圧

半透明

600V

■ 作業手順

〈OA-BCP〉
ねじ止め端子にかぶせる。

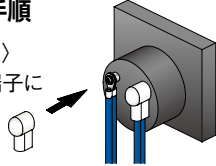

〈OA-BC〉
ナット止め端子にかぶせる。

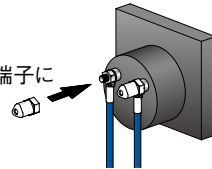

■ 型式・仕様

型 式	定格電圧	適用ねじ	最大適合圧着端子 (mm)	使用周囲温度	本体質量	販売単位
ねじ止め用	AC/DC 600V	M3・M4	2・3・2・4 (丸端子) MAX.8.5	-20~+60℃	約2g	1袋 (50個入)
			5.5・3・5.5・4 (丸端子) MAX.9.5		約3g	
		M5	5.5・5 (丸端子) MAX.9.5		約4g	
スタッドボルト用	OA-BC5	-	M4・M5 六角ナット	-	約1g	

■ 外形寸法図

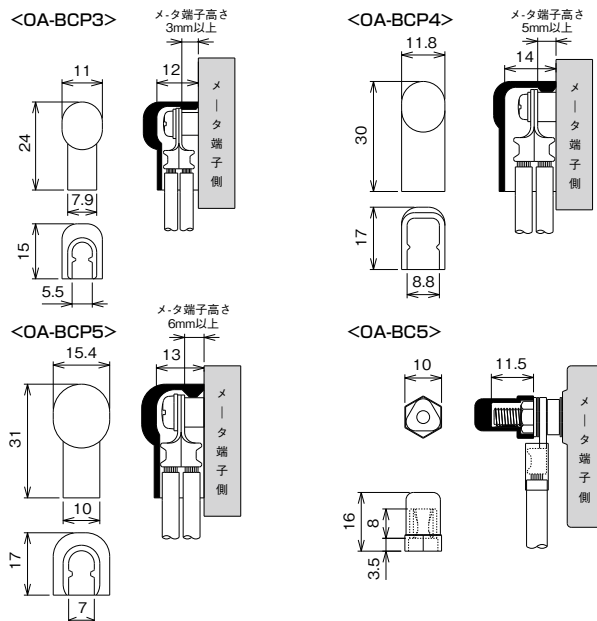

■ 材 質

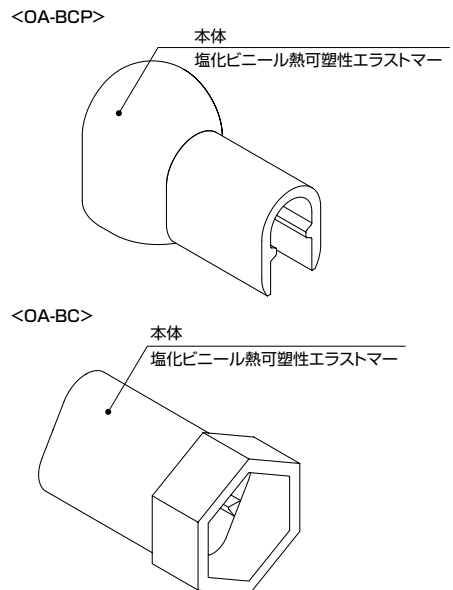

使用上のご注意 ▶▶▶ P128

マイクロスイッチ端子部の絶縁・保護と電線の保持に。

OM

マイクロスイッチの端子部に。
(取付ピッチP=25.4のマイクロスイッチに使用可能)

RoHS2

カラー



■ 作業手順



01 使用する電線径に合わせてクランプ部分をカットする。



02 配線されたマイクロスイッチをマイクロケースの中に入れる。



03 締付ねじを締めて電線を固定する。



04 LS金具と共にマイクロスイッチを固定する。

■ 型式・仕様

型式	形状	適合電線径(mm)			使用周囲温度	本体質量	販売単位
		1段目	2段目	3段目			
OM-1	45°型	φ4~5	φ5~8	φ8~10	-25~+70°C	約19g	10個
OM-2	90°型	φ5~6	φ6~9	—		約21g	20個

■ 外形寸法図

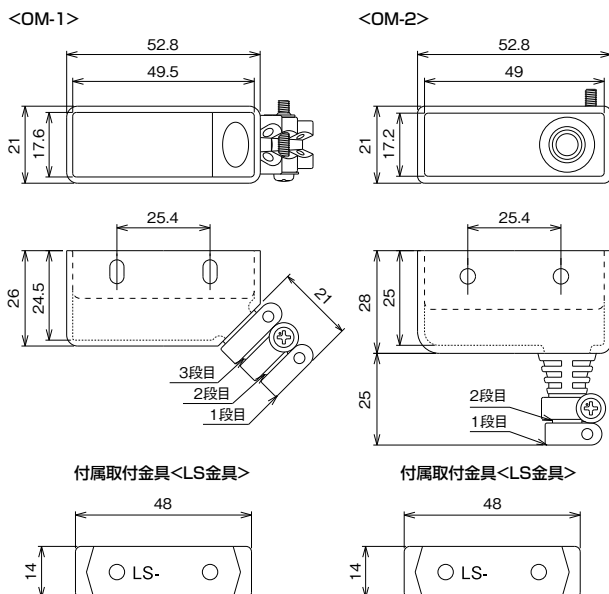

■ 適合マイクロスイッチ

ご参考用:弊社では販売しておりません。

メーカー	型式
オムロン株式会社	マイクロスイッチ一般型 形Z、形A、形X、形DZ

■ 材質

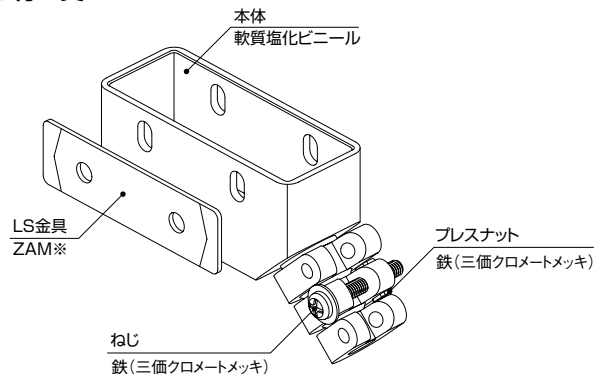

※ZAMIは日本製鉄株式会社の登録商標です。

使用上のご注意▶▶▶ P128